



Manual	
(SE) Viktigt: Läs denna instruktion innan produkten monteras och ansluts. Spara bruksanvisningen för framtida bruk!.....	2
Manual	
(GB) Important: Read these instructions before installing and connecting this product. Keep the instructions in a safe place for future use!.....	5
Käyttöopas	
(FI) Tärkeää: Lue tämä ohje läpi ennen tuotteen asentamista ja kytkemistä. Säästä tämä ohje myöhempää tarvetta varten!.....	8
Manual	
(NO) Viktig: Les instruksjonene før montering og tilkopling av produktene. Ta vare på bruksanvisningen for framtidig bruk!.....	11
Handbuch	
(DE) Wichtig: Lesen Sie die Anleitung genau durch, bevor das Gerät eingebaut und angeschlossen wird! Verwahren Sie diese Unterlagen für später!.....	14
Manuel	
(FR) Important: Lire attentivement cette notice avant de monter et brancher le convecteur. Conserver ensuite soigneusement la notice.....	17
Handleiding	
(NL) Belangrijk: Lees deze instructie voordat u het product monteert en aansluit. Bewaar de instructie voor ev. later gebruik!.....	20
Instrukcja obsługi	
(PL) Uwaga: Przed zamontowaniem i podłączeniem urządzenia przeczytaj dokładnie tę instrukcję. Zachowaj instrukcję do korzystania w przyszłości!.....	23

SE

Säkerhetsanvisningar för alla modeller

Värmefläkten kan vid felaktigt montage och/eller felaktig användning orsaka fara.

Denna apparat får användas av barn över 8 år, personer med fysiska- eller psykiska funktionshinder samt personer som saknar erfarenhet, men endast under förutsättning att de har fått noggranna instruktioner om apparatens funktioner och eventuella risker. Barn får ej leka med apparaten. Rengöring och underhåll får ej utföras av barn utan att de har tillsyn.

Barn under tre år ska inte vara i närheten utan ständig tillsyn. Barn mellan tre och åtta år får endast sätta på/stänga av apparaten om den står på lämplig plats och de har fått instruktioner om tillvägagångssätt eller har tillsyn. De ska också informeras om möjliga faror. Barn i åldern tre till åtta år får inte sätta i kontakten, ändra inställningar eller utföra skötsel/underhåll.

Varning!

- Delar av denna produkt kan bli mycket varma och orsaka brännskador. Speciell uppmärksamhet måste ges där barn och sårbara personer är närvarande.
- Vid felaktigt montage kan personskada uppstå.
- Använd inte denna värmefläkt i omedelbar närhet av dusch, badkar eller svimningpool.
- Värmefläkten får ej övertäckas, då detta kan medföra överhettning och brandfara (se även bild A).
- Värmefläkten får ej placeras omedelbart under eller framför fast vägguttag.
- Stickproppen/CEE-donet måste vara åtkomligt.
- Placera värmefläkten så att brännbart material ej antänds.
- Vid ingrepp i värmefläkten eller vid elarbeten skall apparaten alltid vara spänningslös.
- Ingrepp i värmaren såsom avlägsnande av lock, m.m. får endast utföras av behörig installatör.
- Värmefläkten är försedd med sladd, som vid skada måste bytas av behörig installatör.
- Vid påsättning av locket skall lockskruvorna spännas 2 ½ varv efter det att skruvpackningen börjar klämmas, för att IP-klassningen bibehålls.

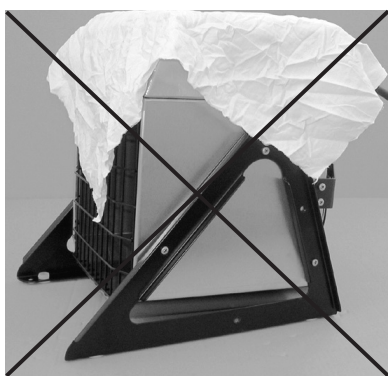

A

Viktigt!

Innan värmefläkten tas i bruk skall de medlevererade benställningarna på värmaren monteras enl. bild sida 4 beroende på användning.

Teknisk data Robust V

Typ Robust	Total effekt (W)	Värme-effekt (W)	Motor-effekt (W)	Reglerings-möjlighet (kW)	Spänning	Ström (A)	Luft-mängd (m ³ /h)	Temperatur-ökning (°C)	Vikt (kg)
V3R	3065	3000	65	0-2-3	230V~ 50/60Hz	9,1/13,5	400	21	11
V3	3065	3000	65	0-1,5-3	400V3~ 50/60Hz	4,2/4,8	400	21	12
V3,6	3665	3600	65	0-1,8-3,6	440V3~ 50/60Hz	4,6/5,2	400	25	12
V5N	5065	5000	65	0-2,5-5	230V3~ 50/60Hz	10,7/12,4	700	20	12
V5	5065	5000	65	0-2,5-5	400V3~ 50/60Hz	6,7/7,7	700	20	12
V6	6065	6000	65	0-3-6	440V3~ 50/60Hz	7,3/8,3	700	24	12

Användning

Värmefläkten är godkänd för användning på fartyg och offshore (safe areas).

Den har förstärkt elektrisk isolering och stagade element. Den är tillverkad för fast montage men kan även användas för portabelt bruk. Vid fast montage måste en brytare med minst 3 mm brytavstånd användas.

Vid portabel användning måste ett erforderligt CEE-don monteras på kabeln med erforderlig kapslingsklass.

Värmefläkten skall vara lätt tillgänglig för rengöring och tillsyn.

Värmefläkten är elsäkerhetsprovad, EMC och Veritas-godkänd.

Värmefläkten är CE-märkt. Kapslingsklass: IP44.

Tillbehör

Manöverenhet RTC med Termostat 0-35° och Omkopplare för fjärrstyrning t.ex. vid högt montage på vägg. (Se kopplingsschema i locket).

Funktion

Omkopplaren ställs in på önskad effekt alternativt på fläkt drift. Rumstemperaturen inställs på termostaten som styr den inställda värmeeffekten, fläkten går kontinuerligt.

Omkopplare

1. Fläkt
2. Fläkt + 1/2 effekt
3. Fläkt + 1/1 effekt

Termostat 0-35°

4. Termostat

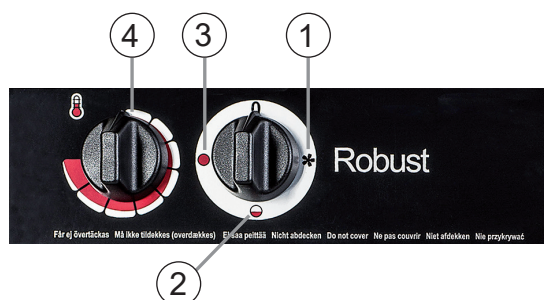

Skötsel / Underhåll

Rengör värmefläkten regelbundet, då damm och smuts kan orsaka överhettning och brandfara.

Värmefläkten har två stycken inbyggda temperaturbegränsare, ett automatiskt och ett med manuell återställning.

Dessa är avsedda att bryta spänningen vid överhettning. Om temperaturbegränsaren löst ut, gör värmefläkten spänningslös, låt den svalna och avhjälpt felet. Skötseln skall utföras av fackman.

Följande medföljer värmefläkten

- 1 stk. monteringsanvisning

Felsökning!

FEL: Värmaren fungerar inte.

ÅTGÄRD:

A – Kontrollera att inget kommit innanför fläktgallret och låst fläktvingen så att den inte roterar lätt.

B – Kontrollera att brytaren på fronten är tillslagen i läge fläkt + värme och termostatvredet på max.

C - Kontrollera att anslutningskabeln är ansluten till spänningskälla.

D - Kontrollera att anslutningskabel till kopplingsdosa eller anslutningskabel med stickpropp inte är skadat.

E – Kontrollera att säkringarna i centralen är hela och att ev. jordfelsbrytare är i tillägg.

F – Om värmaren fortfarande är ur funktion så kontakta behörig installatör.

Mått & montering

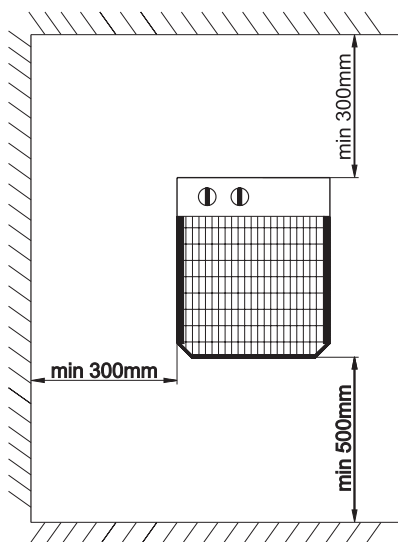

Fig 1

Fast installation



Bild B

Portabel användning



Bild C



Fig 2

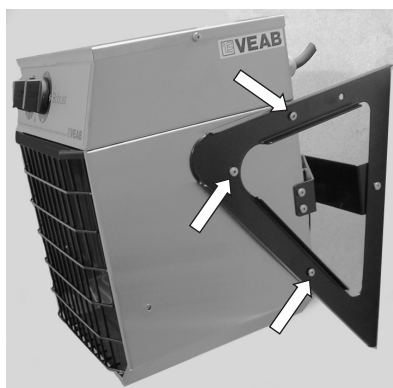

Fig 3

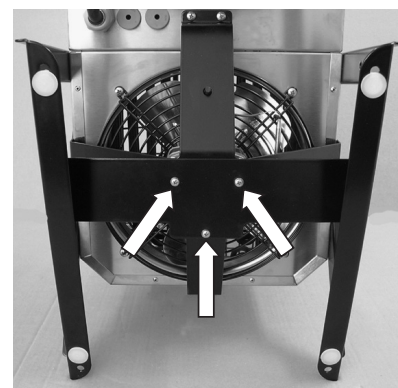

Fig 4

Fast installation

Fläkten levereras enligt bild B.

Häng upp fläkten i nyckelhålen, lås fast med de två nedre skruvarna dra sedan åt de övre skruvarna, kontrollera att värmaren sitter säkert fast. Se min mått figur 1.

Vid fast montage måste en brytare med minst 3 mm brytavstånd installeras.

Kontrollera värmefläktens dataskylt samt kopplingsschemat i locket, så att installationen blir rätt.

Installationen skall utföras av behörig installatör och enligt gällande föreskrifter.

Portabel användning

1. Lossa de två skruvarna i konsolen och staget, se figur 2.
2. Lossa därefter skruvarna på konsolen i värmefläktens sida, se figur 3.
3. Ta bort skruvarna med tillhörande bricka från motorn, se figur 4.
4. Staget mellan motorn och konsolerna avlägsnas, det används inte vid portabelt bruk.
5. Skruva åter fast de tre skruvarna i motorn. OBS glöm ej brickorna.
6. Montera konsolerna på fläkten enligt bild C.

GB

Safety instructions for all models

If the fan heater is incorrectly installed and/or used, it may give rise to danger.

This appliance is not intended for use by persons (including children) with reduced physical, sensory or mental capabilities, or lack of experience and knowledge, unless they have been given supervision or instruction concerning use of the appliance by a person responsible for their safety.

Children should be supervised to ensure that they do not play with the appliance.

Caution!

- Some parts of this product can become very hot and cause burns. Particular attention has to be given where children and vulnerable people are present.
- Incorrect installation may cause personal injury.
- Do not use this fan heater in the immediate vicinity of a shower, bathtub or swimming pool.
- The fan heater must not be covered, since this may cause overheating and involve the risk of fire (see also Figure A).
- The fan heater must not be located immediately below or in front of a power socket.
- The plug/CEE connector must be readily accessible.
- Place the fan heater so that any combustible material in the vicinity will not be ignited.
- When work is done on the fan heater or when electrical work is done, the power supply to the fan heater must always be isolated.
- Work on the heater, such as removing the cover, etc., may be done only by authorized personnel.
- If the power supply cable of the fan heater is damaged, it may be changed only by authorized personnel.
- When the cover is being fitted, tighten the screws 2 ½ turns after the screw gasket has been nipped, in order to maintain the IP classification of the fan heater.



A

Important!

When using heater as a portable, the brackets on the heater should be swung out of the way and the bracket holder removed as per instructions on page 7.

Technical data Robust V

Type Robust	Total output (W)	Heat output (W)	Motor output (W)	Adjustment range (kW)	Voltage	Current (A)	Air volume (m ³ /h)	Temperature-rise (°C)	Weight (kg)
V3R	3065	3000	65	0-2-3	230V~ 50/60Hz	9.1/13.5	400	21	11
V3	3065	3000	65	0-1.5-3	400V3~ 50/60Hz	4.2/4.8	400	21	12
V3,6	3665	3600	65	0-1.8-3.6	440V3~ 50/60Hz	4.6/5.2	400	25	12
V5N	5065	5000	65	0-2.5-5	230V3~ 50/60Hz	10.7/12.4	700	20	12
V5	5065	5000	65	0-2.5-5	400V3~ 50/60Hz	6.7/7.7	700	20	12
V6	6065	6000	65	0-3-6	440V3~ 50/60Hz	7.3/8.3	700	24	12

Operation

The fan heater is approved for use on ships and offshore (safe areas).

It has reinforced electrical insulation and fixed heater units. It is designed for fixed installation but can also be used as a portable heater. When installing in a fixed position, a circuit breaker must be fitted with a minimum 3-mm breaker gap.

When used as a portable, a safety connector must be fitted on the cable with the requisite encapsulation class.

The fan heater must be readily accessible for cleaning and inspection.

The fan heater complies with electrical safety standard EMC and Veritas-approved.

The fan heater is CE labelled. Encapsulation class: IP44.

Accessories

Controller RTC with Thermostat 0-35° and Switch for remote control e.g. for high wall mounting.

(See wiring diagram in cover)

Operating

Switch set to desired output or to fan mode. Room temperature set on thermostat that controls the set heat output, fan runs continuously.

Switch

1. Fan
2. Fan + 1/2 output
3. Fan + 1/1 output

Thermostat 0-35°

4. Thermostat

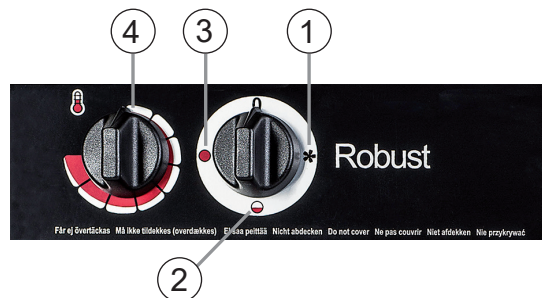

Service / Maintenance

Clean the fan heater regularly, as dust and dirt can cause overheating and risk of fire. The fan heater has two inbuilt temperature regulators, one automatic and one with manual reset. These are designed to cut the power to the heater in the event of overheating. If the temperature regulator is tripped, the fan heater is disconnected from the power supply. Let the heater cool down and then correct the fault. All maintenance should be performed by a qualified person.

The following should be included with the fan heater

- 1 X Installation instructions.

Troubleshooting!

FAULT: The heater does not work

ACTION:

A - Make sure there are no foreign objects behind the fan grille, interfering with the rotation of the fan blade.

B - Make sure that the switch on the front is set to the fan + heat position, and that the thermostat knob is at the maximum setting.

C - Make sure that the connection cable is connected to a power source.

D - Make sure that the junction box or electric plug connection cable has not been damaged.

E - Make sure that the fuses in the distribution box have not tripped and that any ground fault interrupt device is in the on position.

F - Should the heater still not function, please contact a qualified installer.

Dimensions & assembly

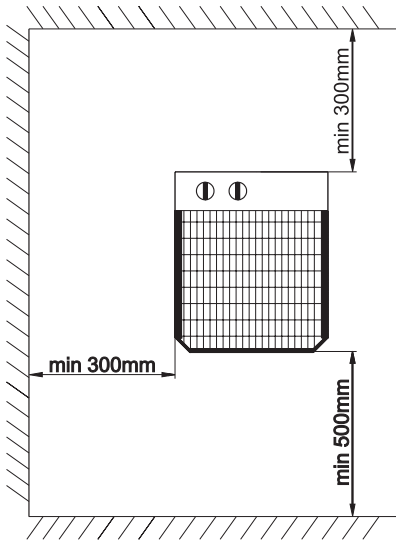
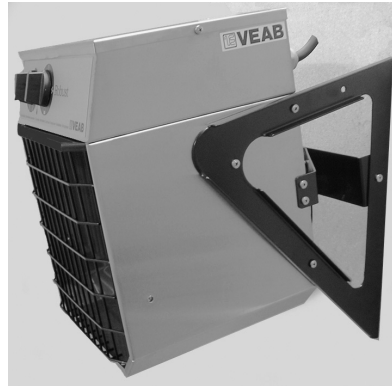

Fig 1

Fixed installation



Pic. B

Portable use



Pic. C



Fig 2

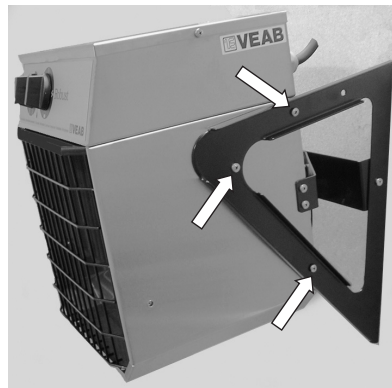

Fig 3

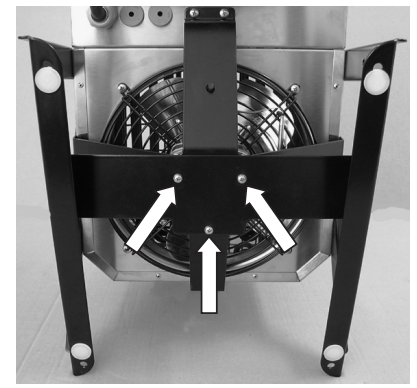

Fig 4

Fixed installation

The fan is delivered according to pic. B.

Mount the fan via the keyholes, secure by tightening the two lower screws and then the other screws, check that the heater is securely fixed in position. See my dimensions fig 1.

A circuit breaker with a minimum 3-mm breaker gap must be fitted on a fixed installation heater.

Check the heater's data plate and wiring plan in the cover, to ensure correct installation. Installation must be done by a qualified installer in compliance with current regulations.

Portable mode

1. Undo the two screws in the bracket and holder, see fig 2.
2. Then undo screws in the bracket on the side of the heater, see fig 3.
3. Remove screws and associated plate from motor, see fig 4.
4. Remove holder between motor and brackets, it is not needed for portable mode.
5. Screw the three screws back in the motor. Do not forget the plates.
6. Mount brackets on the fan, see pic. C.

FI

Kaikkien mallien turvallisuusohjeet

Väärin asennettuna ja/tai käytettynä lämpöpuhallin voi aiheuttaa vaaratilanteita.

Tämä tuote ei ole tarkoitettu lapsille eikä fyysisesti tai psyykkisesti vajaakuntoisille, kokemattomille tai puutteellisesti tietoisille henkilöille, ellei heidän turvallisuudestaan vastaava henkilö ole antanut heille ohjeita tuotteen käytöstä tai valvo heitä käytön aikana. Varmista, että lapset eivät pääse leikkimään tuotteella.

Varoitus!

- Tämän tuotteen osat voivat kuumentua ja aiheuttaa palovammoja.
On syytä olla erityisen varovainen, kun lapsia ja vajaakuntoisia henkilöitä on lähettyvillä.
- Väärä asennus voi aiheuttaa henkilövahinkoja.
- Lämpöpuhallinta ei saa käyttää suihkun, ammeen tai uima-altaan välittömässä läheisyydessä.
- Lämpöpuhallinta ei saa peittää, koska se voi johtaa ylikuumenemiseen ja palovaaraan (ks. myös kuva A).
- Lämpöpuhallinta ei saa sijoittaa kiinteän seinärasian alle tai eteen.
- Pistotulpan/CEE-laitteen on oltava helposti ulottuvilla.
- Sijoita lämpöpuhallin niin, ettei se voi sytyttää herkästi palavaa materiaalia.
- Muista, että kojeen on oltava jännitteetön, jos lämpöpuhallin avataan toimenpiteitä varten, tai jos tehdään sähkötöitä.
- Lämmittimeen tehtävät toimenpiteet, kuten kannen poistaminen, jne. saa tehdä ainoastaan valtuutettu asentaja.
- Jos lämpöpuhallimen kaapeli vaurioituu, sen saa vaihtaa vain valtuutettu asentaja.
- Kannen asentamisessa kansiruuvit on kiristettävä 2 ½ kierrosta sen jälkeen kun ruuvin tiivistys rupeaa kiristymään. Tämä jotta IP-luokitus säilyisi.

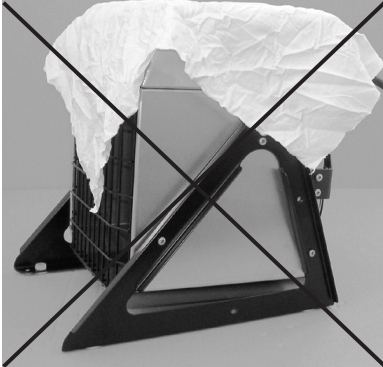

A

Tärkeää!

Jos lämpöpuhallinta siirretään, puhallimen kannattimet käännetään ja kannattimien tuki irrotetaan sivulla 10 evan ohjeen mukaan.

Tekniset tiedot Robust V

Tyyppi Robust	Teho yhteensä (W)	Lämpöteho (W)	Moottoriteho (W)	Säätömahdollisuus (kW)	Jännite	Virta (A)	Ilmamäärä (m³/h)	Lämpötilanousu (°C)	Paino (kg)
V3R	3065	3000	65	0-2-3	230V~ 50/60Hz	9,1/13,5	400	21	11
V3	3065	3000	65	0-1,5-3	400V3~ 50/60Hz	4,2/4,8	400	21	12
V3,6	3665	3600	65	0-1,8-3,6	440V3~ 50/60Hz	4,6/5,2	400	25	12
V5N	5065	5000	65	0-2,5-5	230V3~ 50/60Hz	10,7/12,4	700	20	12
V5	5065	5000	65	0-2,5-5	400V3~ 50/60Hz	6,7/7,7	700	20	12
V6	6065	6000	65	0-3-6	440V3~ 50/60Hz	7,3/8,3	700	24	12

Käyttö

Lämpöpuhallin on hyväksytty käytettäväksi laivoissa ja offshore-käytössä (safe areas).

Laitteessa on vahvistettu sähköeristys ja vahvistetut elementit. Laite on kiinteästi asennettavaa mallia, mutta sitä voidaan käyttää myös siirrettävänä. Kiinteän asennuksen yhteydessä on käytettävä katkaisijaa, jossa katkojan kärkiväli on vähintään 3 mm. Kannettavassa käytössä pitää käyttää asianmukaista kaapeliin asennettua CEE-laitetta, jolla on vaadittava koteloituokka. Sähkölämmityspuhallin on sijoitettava niin, että se on helppo puhdistaa ja sitä on helppo valvoa. Lämpöpuhallin on sähköturvallisuustestattu, EMC- ja Veritas-hyväksytty.

Lämpöpuhallin on CE-merkitty. Koteloituokka: IP44.

Lisävarusteet

RTC-ohjausyksikkö, jossa termostaatti 0-35° ja vaihtokytkin kauko-ohjausta varten, esim. korkealle seinälle asennettuna (Katso kytkentäkaavio kannen alla).

Toiminta

Vaihtokytkimellä asetetaan toivottu teho, vaihtoehtoisesti puhallinkäytölle. Huonelämpötila säädetään asetettua lämpötehoa ohjaavalla termostaatilla. Puhallin käy jatkuvasti.

Vaihtokytkin

1. Puhallin
2. Puhallin + 1/2-teho
3. Puhallin + 1/1-teho

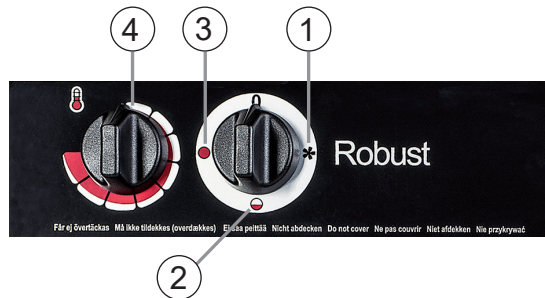

Termostaatti 0-35°

4. Termostaatti

Hoito / Huolto

Puhdista lämpöpuhallin säännöllisesti, koska pöly ja lika voivat aiheuttaa ylikuumentumista ja palovaaran.

Lämpöpuhaltimessa on kaksi sisäänrakennettua lämpötilanrajoitinta, joista toisessa on automaattipalautus ja toisessa manuaalipalautus. Näiden tarkoitus on katkaista jännite ylikuumentumistilanteissa. Jos lämpötilanrajoitin on lauennut, poista jännite lämpöpuhaltimesta ja anna laitteen jäähtyä; tämän jälkeen korjaa vika. Huollon saa tehdä vain ammattilainen.

Lämpöpuhaltimen mukana toimitetaan

- 1 kpl. Asennusohjeet

Vianetsintä!

VIKA: Lämmitin ei toimi

TOIMENPITEET:

- A - Tarkasta, ettei mikään esine ole jäänyt tuuletusritilän ja lukkiutuneen siiven väliin niin, ettei se pääse pyörimään vapaasti.
- B - Tarkasta, että edessä oleva kytkin on puhallus- ja lämmitysasennossa ja termostaatin kiertosäädin maksimiasennossa.
- C - Tarkasta, että liitäntäjohto on liitetty virtalähteeseen.
- D - Tarkasta, että kytkentärasiaan menevä liitäntäjohto tai pistokkeella varustettu liitäntäjohto eivät ole vahingoittuneet.
- E - Tarkasta, että keskuksen sulakkeet ovat kunnossa ja mahdollinen vikavirtakatkaisin on päällä.
- F - Jos lämmitin ei edelleenkään toimi, ota yhteys valtuutettuun asentajaan.

Mitat & asennus

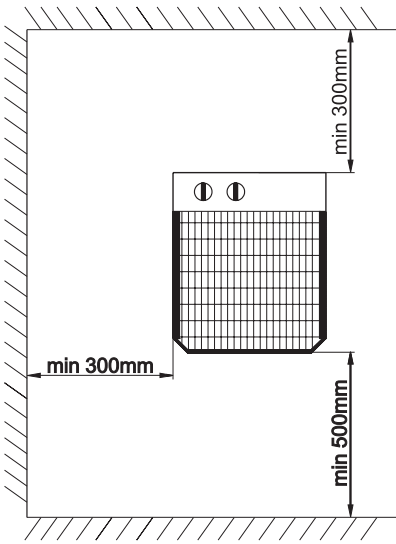

Kuva 1

Kiinteä asennus

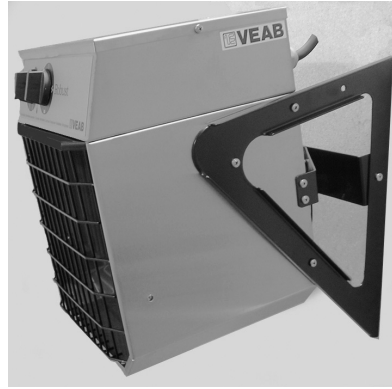

Kuva B

Siirrettävä puhallin



Kuva C

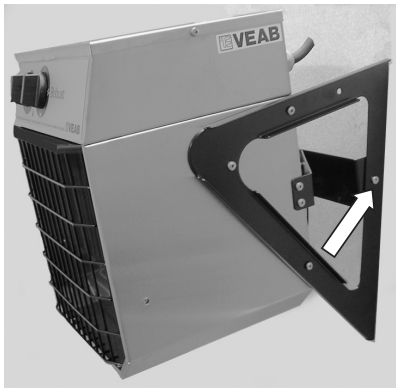

Kuva 2

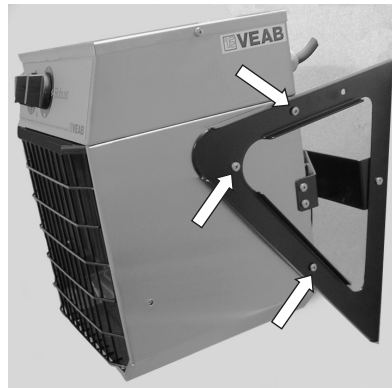

Kuva 3

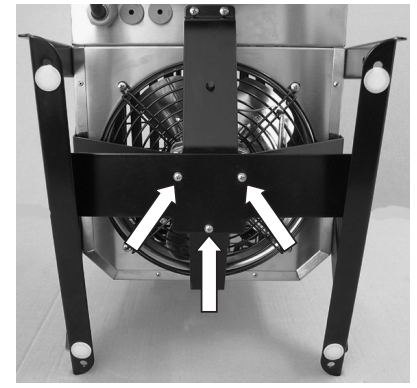

Kuva 4

Kiinteä asennus

Toimitetaan kuvan B mukaisesti.

Ripusta puhallin avaimenreikiin ja kiristä kaksi alinta ruuvia, sen jälkeen kiristä ylempänä olevat ruuvit.

Tarkista, että puhallin on turvallisesti kiinnitetty. Katso minimimittoja kuvasta 1.

Kiinteässä asennuksessa on asennettava katkaisija, jossa katkojan kärkiväli on vähintään 3 mm.

Tarkista tiedot lämpöpuhaltimen tyyppikilvestä sekä kytkentäkaaviosta, jotta asennus tulee oikein tehtyksi.

Asennuksen saa tehdä valtuutettu asentaja voimassa olevien määräysten mukaan.

Käyttö siirrettävänä puhaltimena

1. Irrota kannattimessa ja tuessa olevat kahdet ruuvit, katso kuva 2.

2. Irrota sen jälkeen ruuvit, joilla kannatin on kiinnitetty lämpöpuhaltimen sivuun, katso kuva 3.

3. Poista ruuvit (3) ja aluslaatat moottorista, katso kuva 4.

4. Moottorin ja kannattimien välinen tuki poistetaan. Tukea ei käytetä kun puhallin on siirrettävässä käytössä.

5. Ruuvaa ruuvit takaisin moottoriin. HUOM älä unohda aluslaattoja.

6. Asenna kiinnittimet puhaltimeen kuvan 5 mukaan.

(NO)

Sikkerhetsforskrifter for alle modeller

Feil montering og/eller bruk av vifteovnen kan medføre fare.

Dette produktet er ikke ment til å brukes av barn eller personer med redusert fysisk eller mental evne eller mangel på erfaring og kunnskap, med mindre en person med ansvar for deres sikkerhet har gitt anvisninger for bruk av produktet eller vedkommende overvåker håndteringen. Barn må holdes under oppsikt slik at de ikke kan leke med produktet.

Advarsel!

- Deler av dette produktet kan bli svært varme og føre til brannskader. Vær spesielt oppmerksom når barn og sårbare personer er i nærheten.
- Feil montering kan medføre personskaade.
- Vifteovnen må ikke brukes i umiddelbar nærhet av dusj, badekar eller svømmebasseng.
- Vifteovnen må ikke tildekkes, da dette kan medføre overoppheting og brannfare (se også illustrasjon A).
- Vifteovnen må ikke plasseres rett under eller foran faste vegguttak.
- Stikkkontakten/CEE-kontakten må være tilgjengelig.
- Plasser vifteovnen slik at brennbart materiale ikke antennes.
- Ved inngrep i vifteovnen eller ved strømarbeid skal apparatet alltid være frakoplet.
- Inngrep i ovnen, som åpning av lokk m.m., skal kun utføres av autorisert installatør.
- Vifteovnen er utstyrt med ledning. Ved skade må den skiftes av autorisert installatør.
- Når lokket settes på, skal låseskruene trekkes til 2½ gang etter at du begynner å merke motstand, for å opprettholde IP-klassen.



A

Viktig!

Før vifteovnen tas i bruk, skal de medfølgende beina monteres på ovnen iht. illustrasjonen på side 13, avhengig av bruksområdet.

Tekniske data Robust V

Type Robust	Total effekt (W)	Varme-effekt (W)	Motor-effekt (W)	Regulerings-mulighet (kW)	Spennning	Strøm (A)	Luft-mengde (m³/h)	Temperatur-økning (° C)	Vekt (kg)
V3R	3065	3000	65	0-2-3	230V~ 50/60Hz	9,1/13,5	400	21	11
V3	3065	3000	65	0-1,5-3	400V3~ 50/60Hz	4,2/4,8	400	21	12
V3,6	3665	3600	65	0-1,8-3,6	440V3~ 50/60Hz	4,6/5,2	400	25	12
V5N	5065	5000	65	0-2,5-5	230V3~ 50/60Hz	10,7/12,4	700	20	12
V5	5065	5000	65	0-2,5-5	400V3~ 50/60Hz	6,7/7,7	700	20	12
V6	6065	6000	65	0-3-6	440V3~ 50/60Hz	7,3/8,3	700	24	12

Bruk

Varmeviften er godkjent for bruk ombord i fartøy og offshore (safe areas).

Den har forsterket elektrisk isolasjon og stagede elementer. Den er produsert for fast montering, men kan også benyttes bærbar. Ved fast montering skal en bryter med minst 3 mm bryteavstand brukes.

Ved bærbar bruk skal en nødvendig CEE-innretning monteres på kabelen med korrekt kapslingsklasse.

Varmeviften skal være lett tilgjengelig for rengjøring og tilsyn.

Varmeviften er testet for elsikkerhet, og er EMC- og Veritas-godkjent.

Varmeviften er CE-merket. Kapslingsklasse: IP44.

Tilbehør

Manøverenhet RTC med termostat 0-35 ° og omkobler for fjernstyring, f.eks. ved høy montering på vegg (se koblingsskjema i lokket).

Funksjon

Omkobleren stilles inn på ønsket effekt, alternativt på viftedrift. Romtemperaturen stilles inn på termostaten, som styrer den innstilte varmeeffekten, viften går kontinuerlig.

Omkobler

1. Vifte
2. Vifte + 1/2 effekt
3. Vifte + 1/1 effekt

Termostat 0-35 °

4. Termostat

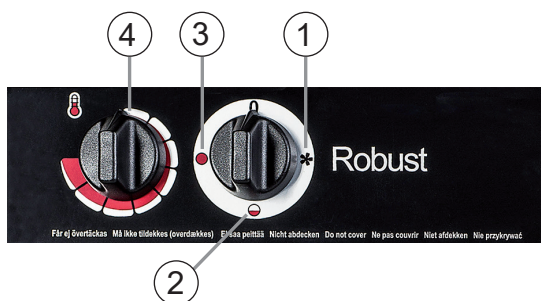

Stell/vedlikehold

Rengjør varmeviften regelmessig, siden støv og smuss kan forårsake overoppheting og brannfare. Varmeviften har to innebygde temperaturbegrensere, én automatisk og én med manuell tilbakestilling. Disse skal bryte spenningen ved overoppheting. Løses temperaturbegrenseren ut, koble varmeviften fra strømmen, la den avkjøles og rett opp feilen.

Vedlikeholdet skal utføres av fagfolk.

Følgende skal følge med varmeviften

- 1 stk. monteringsanvisning

Feilsøking!

FEIL: Varmeapparatet fungerer ikke

TILTAK:

- A - Kontroller at ingenting har kommet innenfor viftedeckslet og låst vifteringen slik at den ikke kan rotere.
- B - Kontroller at bryteren på fronten er satt i posisjon vifte + varme og at termostaten er satt på maks.
- C - Kontroller at forbindelseskabelen er koplet til spenningskilden.
- D - Kontroller at forbindelseskabel til stikkontakt eller tilkopplingskabel med støpsel ikke er skadet.
- E - Kontroller at sikringene i sikringsskapet er hele og at eventuelle jordfeilsbrytere er i stilling «på».
- F - Dersom varmeapparatet fortsatt er ute av funksjon, vennligst ta kontakt med godkjent installatør.

Dimensjoner og montering

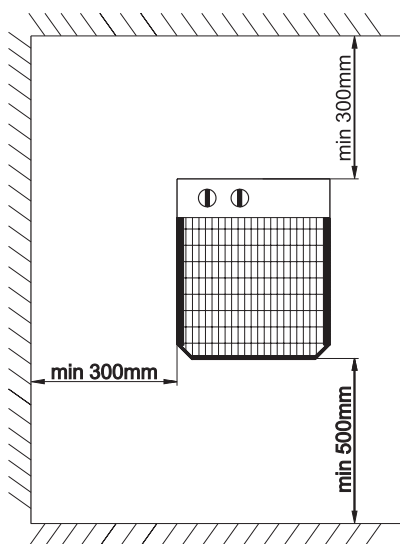

Fig 1

Fast installasjon



Bilde B

Bærbar bruk



Bilde C



Fig 2

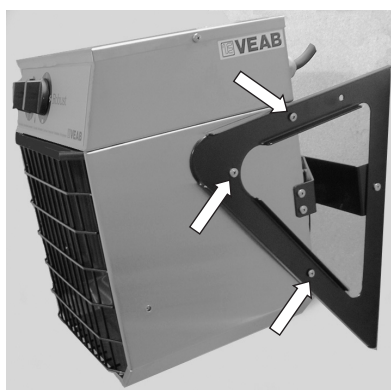

Fig 3

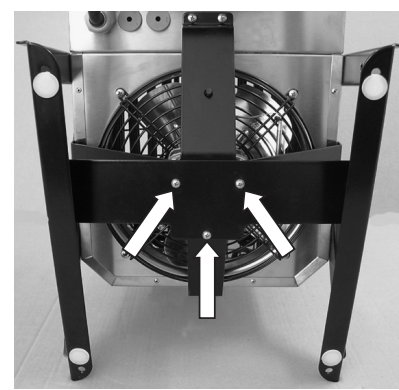

Fig 4

Fast installasjon

Leveres som vist, bilde B

Heng opp viften i "nøkkelhullene", lås fast med de to nederste skruene, trekk deretter til de øverste skruene, kontroller at varmeren sitter ordentlig fast. Se min. mål figur 1.

Ved fast montering skal en bryter med minst 3 mm bryteavstand installeres.

Kontroller varmeviftens dataskilt samt koblingsskjemaet i lokket, slik at installasjonen blir riktig.

Installasjonen skal utføres av godkjent installatør og i henhold til gjeldende forskrifter.

Bærbar bruk

1. Løsne de to skruene i konsollen og staget, se figur 2.
2. Løsne deretter skruene i konsollen på siden av varmeviften, se figur 3.
3. Fjern skruene med tilhørende skiver fra motoren, se figur 4.
4. Staget mellom motoren og konsollene fjernes, det benyttes ikke ved bærbar bruk.
5. Skru på igjen de tre skruene i motoren. OBS! Glem ikke skivene!
6. Monter konsollene på viften i henhold til bilde C.

DE

Sicherheitsvorschriften für alle Modelle

Bei nicht fachgerechter Montage sowie unsachgemäßer oder falscher Anwendung können Gefahren entstehen.

Dieses Produkt ist nicht dafür vorgesehen, von Kindern oder Personen mit verminderten körperlichen oder mentalen Fähigkeiten oder mit mangelnder Erfahrung und ungenügenden Kenntnissen verwendet zu werden, sofern keine Anweisungen betreffend die Anwendung des Produktes von einer für deren Sicherheit verantwortlichen Person erteilt worden sind oder diese Person die Handhabung nicht beaufsichtigt.

Kinder sind unter Aufsicht zu halten, damit sie nicht mit dem Produkt spielen können.

Warnung!

- Einige Teile dieses Produkts können sehr heiß werden und Verbrennungen verursachen. Besondere Aufmerksamkeit ist Kindern und leicht verletzbaren Personen gegenüber notwendig.
- Nicht fachgerechte Montage kann zu Personenschäden führen.
- Verwenden Sie den Heizlüfter nicht in unmittelbarer Nähe von Dusche, Badewanne oder Pool.
- Den Heizlüfter nicht zudecken, da ein Überhitzen des Gerätes brandgefährlich ist (siehe u.a. Bild A).
- Der Heizlüfter darf nicht direkt unter oder vor Steckdosen aufgestellt werden.
- Stecker bzw. CEE-Anschluss müssen leicht zugänglich sein.
- Stellen Sie den Heizlüfter so auf, dass sich brennbares Material nicht entzünden kann.
- Bei Eingriffen am Heizlüfter selbst oder bei Eltarbeiten darf das Gerät nie stromführend sein.
- Eingriffe am Heizelement wie z.B. Entfernen der Abdeckung usw. dürfen nur vom Fachmann ausgeführt werden.
- Ist das Anschlusskabel am Heizlüfter beschädigt, darf es nur vom Fachmann ausgetauscht werden.
- Um die IP - Klassifizierung beizubehalten, müssen bei Aufsetzen des Deckels die Befestigungs-schrauben noch weitere 2 ½ Drehungen gespannt werden, nachdem die Schraubendichtungen anfangen zu klemmen.

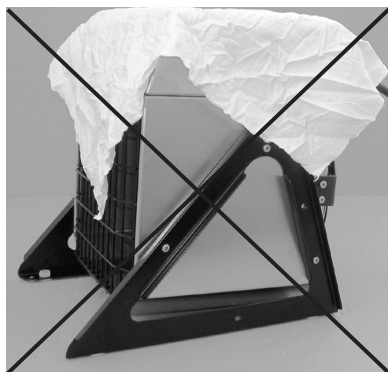

A

Wichtig!

Bevor der Heizlüfter in Betrieb genommen wird sind die mitgelieferten Stellbeine des Heizgerätes abhängig von der Anwendung zu montieren. Siehe Bild auf Seite 16.

Technische Daten Robust V

Typ Robust	Gesamtleistung (W)	Heizleistung (W)	Motorleistung (W)	Schalterstufen (kW)	Spannung	Stromstärke (A)	Luftmenge (m³/h)	Temperaturzunahme (°C)	Gewicht (kg)
V3R	3065	3000	65	0-2-3	230V~ 50/60Hz	9,1/13,5	400	21	11
V3	3065	3000	65	0-1,5-3	400V3~ 50/60Hz	4,2/4,8	400	21	12
V3,6	3665	3600	65	0-1,8-3,6	440V3~ 50/60Hz	4,6/5,2	400	25	12
V5N	5065	5000	65	0-2,5-5	230V3~ 50/60Hz	10,7/12,4	700	20	12
V5	5065	5000	65	0-2,5-5	400V3~ 50/60Hz	6,7/7,7	700	20	12
V6	6065	6000	65	0-3-6	440V3~ 50/60Hz	7,3/8,3	700	24	12

Anwendung

Der Heizlüfter ist für die Verwendung auf Fahrzeugen und im offshore Bereich zugelassen (safe areas).

Er hat eine extra starke elektrische Isolierung und durch Streben verstärkte Komponenten. Das Gerät ist für den stationären Gebrauch gedacht, kann aber auch portabel genutzt werden. Bei stationärer Installation muss ein Schalter mit einem Unterbrecherabstand von mindestens 3 mm verwendet werden.

Bei portabilem Gebrauch ist ein CEE-Stecker in entsprechender Schutzklasse an das Kabel anzuschließen.

Der Heizlüfter ist zwecks Reinigung und Kontrolle leicht zugänglich aufzustellen.

Der Heizlüfter ist auf Eltsicherheit geprüft, EMC und Veritas zugelassen.

Der Heizlüfter besitzt das CE-Kennzeichen. Schutzklasse IP44.

Zubehör

Bedienungseinheit RTC mit Thermostat 0-35° und Wechselschalter zum Umschalten auf Fernbedienung z.B. bei hoher Installation an einer Wand (siehe Schaltplan am Deckel).

Funktion

Der Drehschalter wird auf die gewünschte Leistung bzw. auf Gebläsebetrieb eingestellt. Die Raumtemperatur stellt man am Thermostat ein, welches wiederum die Heizleistung steuert. Das Gebläse läuft kontinuierlich.

Schalter

1. Gebläse
2. Gebläse + 1/2 Leistung
3. Gebläse + 1/1 Leistung

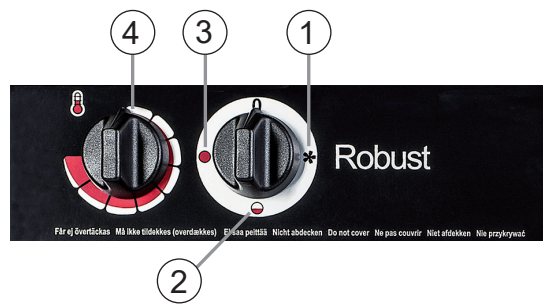

Thermostat 0-35°

4. Thermostat

Pflege / Wartung

Säubern Sie den Heizlüfter regelmäßig, da Staub und Schmutz ein Überhitzen des Gerätes und damit Brandgefahr verursachen kann. Der Heizlüfter hat zwei integrierte Thermostate die ein Überhitzen verhindern, eines mit automatischer und eines mit manueller Rückschaltung. Sollte ein Schalter ausgelöst worden sein, unterbrechen Sie die Stromzufuhr, lassen Sie den Heizlüfter abkühlen und beseitigen Sie die Ursache. Wartungsarbeiten sind vom Fachmann auszuführen.

Im Lieferumfang enthalten sind:

- 1 Montageanleitung

Fehlersuche

FEHLER: Der Heizer funktioniert nicht

MASSNAHME:

- A - Sicherstellen, dass nichts hinter das Gebläsegitter geraten ist und den Gebläseflügel so versperrt, dass er nicht leicht rotieren kann.
- B - Sicherstellen, dass der Schalter an der Front in die Stellung Gebläse + Heizung geschaltet ist und der Thermostatregler auf Max gedreht ist.
- C - Sicherstellen, dass das Anschlusskabel an die Spannungsquelle angeschlossen ist.
- D - Sicherstellen, dass weder das Anschlusskabel zum Schaltkasten noch das Anschlusskabel mit Stecker beschädigt sind.
- E - Sicherstellen, dass die Sicherungen in der Zentrale ganz sind und sich ein ggf. vorhandener Fehlerstrom-Schutzschalter in der Stellung Ein befindet.
- F - Falls der Heizer weiterhin außer Betrieb ist, an eine Installationsfachkraft wenden.

Maße & Montage

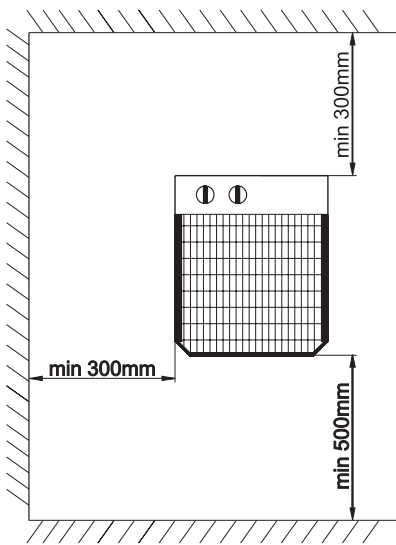

Fig 1

Stationäre Installation



Bild B

Portable Anwendung



Bild C

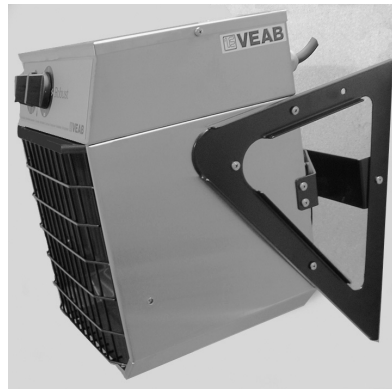

Fig 2

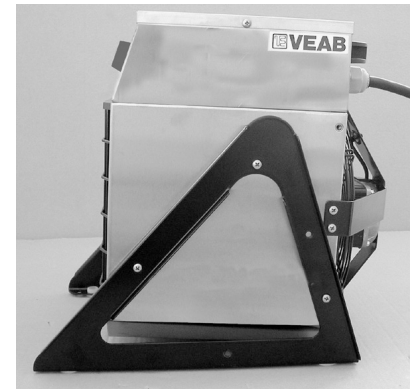
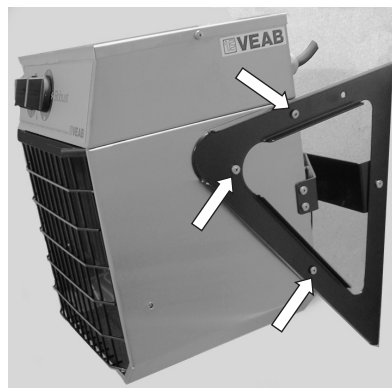

Fig 3

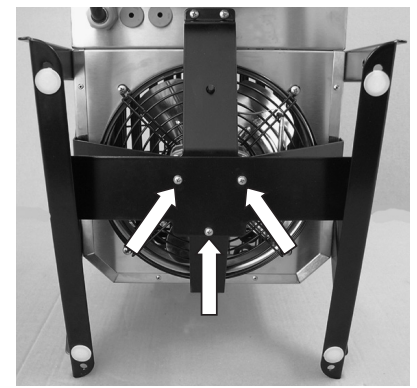

Fig 4

Stationäre Installation

Wird wie im Bild B dargestellt geliefert.

Hängen Sie den Lüfter in die Löcher ein, ziehen Sie danach erst die zwei unteren und erst dann die oberen Schrauben fest an. Kontrollieren Sie, dass der Lüfter fest verankert ist. Siehe min. Maße, Figur 1.

Bei stationärer Installation muss ein Schalter mit einem Unterbrecherabstand von mindestens 3 mm angebracht werden.

Kontrollieren Sie das Typenschild und den Schaltplan im Deckel und überprüfen Sie, ob die Installation fachgerecht ausgeführt ist. Lassen Sie die Installation des Gerätes nur vom Fachmann entsprechend der geltenden Vorschriften ausführen!

Portable Anwendung

1. Lösen Sie die zwei Schrauben an Konsol und Strebe, siehe Figur 2.
2. Lösen Sie danach die Konsolschrauben an der Seite des Heizlüfters siehe Figur 3.
3. Entfernen Sie die Schrauben und Unterlegscheiben vom Motor, siehe Figur 4.
4. Die Strebe zwischen Motor und Konsol wird abgenommen; sie ist bei portabler Anwendung unnötig.
5. Bringen Sie die drei Schrauben wieder am Motor an. Achtung, die Unterlegscheiben nicht vergessen.
6. Befestigen Sie die Konsole entspr. Bild C.

FR

Consignes de sécurité concernant tous les modèles

Le convecteur soufflant peut être cause de dommages en cas d'installation ou d'utilisation incorrecte.

Cet appareil n'est pas destiné à être utilisé par des personnes (y compris des enfants) présentant des capacités physiques, sensorielles ou mentales réduites ou dont l'expérience et les connaissances sont insuffisantes, à moins qu'elles ne soient supervisées ou ne reçoivent des instructions concernant l'utilisation de l'appareil par une personne responsable de leur sécurité.

Les enfants doivent être surveillés afin de s'assurer qu'ils ne jouent pas avec l'appareil.

Attention!

- Certains composants de ce produit peuvent s'échauffer fortement et provoquer des lésions par brûlure. Faire particulièrement attention en présence d'enfants ou de personnes vulnérables.
- Une installation incorrecte peut provoquer des dommages corporels.
- Ne pas utiliser ce convecteur à proximité immédiate d'une douche, d'une baignoire ou d'une piscine.
- Le convecteur ne doit pas être recouvert, ce qui pourrait provoquer une surchauffe et entraîner un risque d'incendie (voir également la fig. A).
- Le convecteur ne doit pas être placé directement sous ou devant une prise électrique murale.
- La fiche ou le connecteur CEE doit être facilement accessible.
- Placer le convecteur de telle sorte qu'il ne risque pas d'enflammer des matériaux combustibles.
- En cas d'intervention sur le convecteur ou l'installation électrique, l'alimentation doit être coupée.
- Les interventions sur le convecteur, telles que dépose du capotage, etc., doivent être exclusivement effectuées par un technicien agréé.
- Le convecteur est muni d'un câble d'alimentation qui, s'il est endommagé, doit être remplacé par un technicien agréé.
- Lors de la mise en place du capotage, les vis de fixation doivent être serrées de 2,5 tours supplémentaires après le début de la compression du joint dont elles sont munies. Cela est obligatoire pour que la classification IP demeure valide.



A

Important!

Avant de mettre en service le convecteur soufflant, les pieds/ consoles livrés avec l'appareil doivent être montés comme le montre l'illustration de la page 19, en fonction de l'utilisation prévue.

Spécifications technique Robust V

Type Robust	Puissance totale (W)	Puissance calorifique (W)	Puissance moteur (W)	Réglages possibles (kW)	Tension	Intensité (A)	Débit d'air (m³/h)	Élévation de température (°C)	Poids (kg)
V3R	3065	3000	65	0-2-3	230V~ 50/60Hz	9,1/13,5	400	21	11
V3	3065	3000	65	0-1,5-3	400V3~ 50/60Hz	4,2/4,8	400	21	12
V3,6	3665	3600	65	0-1,8-3,6	440V3~ 50/60Hz	4,6/5,2	400	25	12
V5N	5065	5000	65	0-2,5-5	230V3~ 50/60Hz	10,7/12,4	700	20	12
V5	5065	5000	65	0-2,5-5	400V3~ 50/60Hz	6,7/7,7	700	20	12
V6	6065	6000	65	0-3-6	440V3~ 50/60Hz	7,3/8,3	700	24	12

Utilisation

Le ventilateur chauffant est agréé pour l'utilisation sur bateau et offshore (zones de sécurité).

Il comporte un isolement électrique renforcé et des résistances réglementaires. Il est destiné au montage fixe mais peut aussi s'utiliser en portatif. En montage fixe, il faut un rupteur avec une distance de rupture d'au moins 3 mm. Utilisé en portatif, un dispositif européen sera monté sur le câble avec classe d'encapsulation réglementaire. Le ventilateur chauffant doit être aisément accessible pour le nettoyage et l'entretien. Le ventilateur chauffant est testé pour la sécurité électrique, certifié EMC et Veritas.

Il a également le label CE. Classe de protection IP44.

Accessoires

Unité de commande RTC avec thermostat 0-35° et commutateur pour commande à distance, par exemple en cas de montage mural en hauteur (voir schéma de câblage dans le couvercle).

Fonctionnement

Mettre le commutateur sur la puissance voulue ou sur mise en marche ventilateur. Régler la température ambiante sur le thermostat; le ventilateur fonctionne sans interruption.

Commutateur

1. Ventilateur
2. Ventilateur + 1/2 puissance
3. Ventilateur + 1/1 puissance

Thermostat 0-35°

4. Thermostat

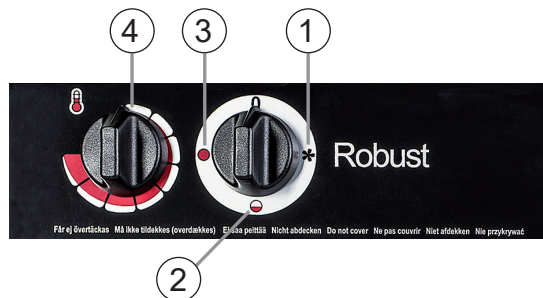

Entretien / Maintenance

Nettoyer le ventilateur chauffant régulièrement, de la poussière ou des impuretés pouvant causer un excès de chaleur et un risque d'incendie. Le ventilateur chauffant comporte deux limiteurs de température intégrés, l'un automatique, l'autre avec réarmement manuel. Ceux-ci sont destinés à couper le courant en cas de surchauffe. Si le limiteur de température se déclenche, mettre le ventilateur chauffant hors tension, le laisser refroidir et réparer l'erreur. Seul un réparateur professionnel est habilité à assurer la maintenance.

Ceci doit accompagner le ventilateur chauffant

- 1 ex. instructions de montage.

Recherche des pannes!

ERREUR: Le radiateur ne fonctionne pas

MESURE:

- A - Vérifier que la grille de ventilateur n'a pas laissé passer d'objets ayant bloqué l'ailette du ventilateur, l'empêchant de tourner facilement.
- B - Vérifier que l'interrupteur de façade est enclenché sur le mode ventilateur + chauffage et que le bouton de thermostat est sur max.
- C - Vérifier que le câble de raccordement est raccordé à la source d'alimentation.
- D - Vérifier que le câble de raccordement à la boîte de connexion ou le câble de raccordement avec prise n'est pas endommagé.
- E - Vérifier que les fusibles de la centrale sont intacts et que l'éventuel disjoncteur différentiel est sur la position marche.
- F - Si le radiateur est toujours hors fonction, contacter un installateur agréé.

Dimensions & montage

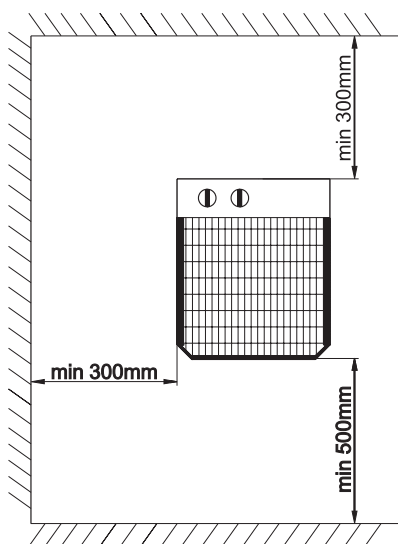

Fig 1

Installation fixe



Fig. B

Usage portatif



Fig. C



Fig 2

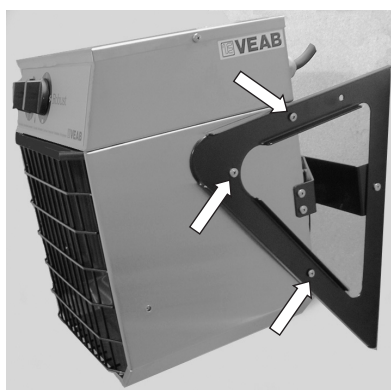

Fig 3

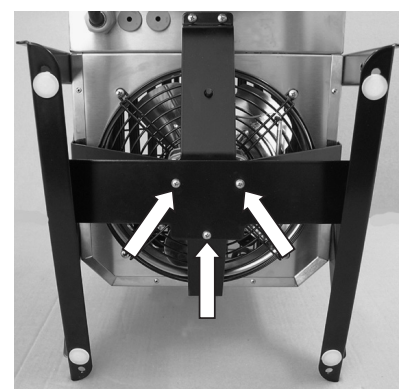

Fig 4

Installation fixe

Livré comme le montre la figure B.

Suspendre le ventilateur par les trous de serrage, serrer à fond les deux vis inférieures, puis les deux vis supérieures, et s'assurer que le ventilateur est fixé en place. Voir dimensions minimales figure 1. En montage fixe, il faut installer un rupteur avec une distance de rupture d'au moins 3 mm. Vérifier la plaque d'identification du ventilateur chauffant, ainsi que le schéma de câblage dans le couvercle, pour que l'installation soit correcte. Seul un monteur professionnel est habilité à procéder au montage conformément aux consignes d'installation.

Usage portatif

1. Dévisser les deux vis de la console et de l'entretoise, voir figure 2.
2. Puis dévisser les vis de la console sur le côté du ventilateur, voir figure 3.
3. Enlever du moteur les vis et la rondelle qui les accompagne, voir figure 4.
4. Déposer l'entretoise entre le moteur et la console, elle est inutile en usage portatif.
5. Revisser les trois vis du moteur. Attention, ne pas oublier les rondelles.
6. Monter les consoles du ventilateur conformément à la figure C.

(NL)

Veiligheidsvoorschriften voor alle modellen

De heteluchtventilator kan bij onjuiste installatie en/of foutief gebruik gevaar opleveren.

Dit product is niet bestemd voor gebruik door kinderen of andere personen met verminderde fysieke of mentale vermogens of met een gebrek aan kennis en ervaring, tenzij zij instructies aangaande het gebruik van het product hebben gekregen van iemand die voor hun veiligheid verantwoordelijk is of die toezicht houdt op het gebruik.

Let steeds goed op kinderen, zodat zij niet met het product kunnen spelen.

Waarschuwing!

- Delen van dit product kunnen zeer heet worden en brandwonden veroorzaken. Let vooral op als er kinderen en kwetsbare personen in de buurt zijn.
- Onjuiste installatie kan lichamelijk letsel veroorzaken.
- Gebruik deze heteluchtventilator niet in de onmiddellijke nabijheid van douche, badkuip of zwembad.
- De heteluchtventilator mag niet worden afgedekt, aangezien dit oververhitting en brandgevaar met zich mee kan brengen (zie ook afbeelding A).
- De heteluchtventilator mag niet direct onder of voor vaste stopcontacten worden geplaatst.
- De stekker/CEE-apparaat moeten goed bereikbaar zijn.
- Plaats de heteluchtventilator dusdanig dat brandbare stoffen niet kunnen ontvlammen.
- Bij ingrijpende of elektrische werkzaamheden moet de spanning van de heteluchtventilator altijd zijn uitgeschakeld.
- Ingrijpende werkzaamheden aan het verwarmingstoestel, zoals het verwijderen van het deksel, mogen alleen worden verricht door bevoegde installateurs.
- Als de kabel van de heteluchtventilator beschadigd is, moet hij worden vervangen door een bevoegde installateur.
- Bij het monteren van het deksel moeten de vergrendelingsschroeven 2½ slag worden aangedraaid nadat de schroefpakking vast begint te klemmen. Alleen dan blijft de IP-classificatie behouden.

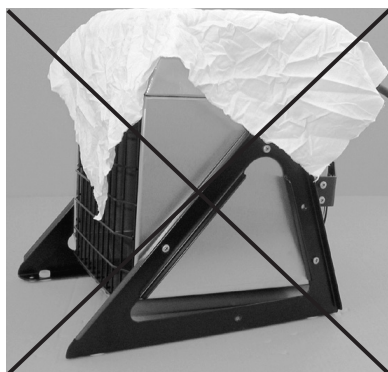

A

Belangrijk!

Voordat de heteluchtventilator in gebruik wordt genomen, moeten de voeten op het verwarmingstoestel worden gemonteerd volgens de afbeelding op pagina 22 (afhankelijk van het gebruik).

Technische gegevens, Robust V

Type Robust	Totale vermogen (W)	Warmtevermogen (W)	Motorvermogen (W)	Regelbereik (kW)	Spanning	Ampèrage (A)	Luchtdebiet (m³/u)	Temp.-stijging (°C)	Gewicht (kg)
V3R	3065	3000	65	0-2-3	230V~ 50/60Hz	9,1/13,5	400	21	11
V3	3065	3000	65	0-1,5-3	400V3~ 50/60Hz	4,2/4,8	400	21	12
V3,6	3665	3600	65	0-1,8-3,6	440V3~ 50/60Hz	4,6/5,2	400	25	12
V5N	5065	5000	65	0-2,5-5	230V3~ 50/60Hz	10,7/12,4	700	20	12
V5	5065	5000	65	0-2,5-5	400V3~ 50/60Hz	6,7/7,7	700	20	12
V6	6065	6000	65	0-3-6	440V3~ 50/60Hz	7,3/8,3	700	24	12

Toepassing

De heteluchtventilator is goedgekeurd voor gebruik op vaartuigen en in offshore-omgevingen (safe areas).

Het toestel heeft een extra elektrische isolatie en versterkte elementen. Het toestel is in de eerste plaats bedoeld voor vaste installatie maar kan tevens portabel worden gebruikt. Bij vaste installatie moet een schakelaar met een onderbrekingsafstand van minstens 3 mm worden gebruikt.

Bij portabel gebruik moet op de kabel een geschikte CEE-voorziening met de vereiste beschermingsgraad worden geïnstalleerd. De heteluchtventilator moet makkelijk bereikbaar zijn voor reiniging, onderhoud en inspectie.

De elektrische veiligheid van de heteluchtventilator is getest en goedgekeurd conform de EMC-richtlijn en Det Norske Veritas. De heteluchtventilator is voorzien van het CE-merkteken. Beschermingsgraad: IP44.

Toebehoren

Bedieningsunit RTC met thermostaat 0-35° en keuzeschakelaar voor afstandsbediening, bijvoorbeeld bij installatie hoog aan de wand (zie het bedradingschema in het deksel).

Bediening

Stel de schakelaar in op het gewenste vermogen of op gebruik als ventilator. U kiest de gewenste kamertemperatuur met behulp van de thermostaat die het ingestelde warmtevermogen regelt. De ventilator draait continu.

Keuzeschakelaar

1. Ventilator
2. Ventilator + 1/2 vermogen
3. Ventilator + 1/1 vermogen

Thermostaat 0-35°

4. Thermostaat

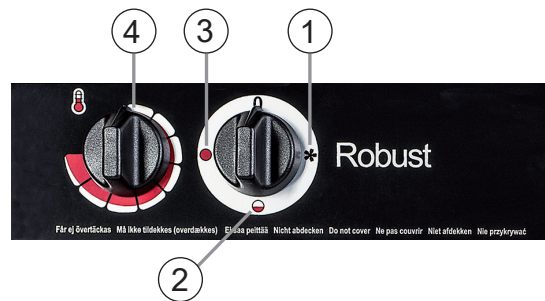

Onderhoud

Reinig de heteluchtventilator regelmatig, aangezien stof en vuil oververhitting en brandgevaar kunnen veroorzaken. De heteluchtventilator is voorzien van twee ingebouwde temperatuurschakelaars, één automatische schakelaar en één schakelaar met handmatige nulstelling. Deze zijn bedoeld om de spanning uit te schakelen bij oververhitting. Indien de temperatuurschakelaar geactiveerd is geweest: schakel de spanning van de heteluchtventilator uit, laat het toestel afkoelen en verhelp de storing. Onderhoud en reparatie moeten worden verricht door een vakman.

Het leveringspakket van de heteluchtventilator omvat

- 1 montageaanwijzing

Storingen zoeken!

STORING: De verwarming werkt niet

MAATREGEL:

- A - Controleer of er misschien iets achter het ventilatorrooster is gekomen waardoor de ventilatorvleugel is geblokkeerd en niet goed ronddraait.
- B - Controleer of de stroomonderbreker op het front in de stand ventilator + verwarming staat en thermostaatknop op max.
- C - Controleer of de aansluitkabel is aangesloten op de spanningsbron.
- D - Controleer of de aansluitkabel naar het aansluitkastje of de aansluitkabel met stekker wellicht is beschadigd.
- E - Controleer of de zekeringen in de centrale heel zijn en of een evt. aardlekschakelaar is ingeschakeld.
- F - Neem contact op met een erkende installateur als de verwarmers dan nog steeds niet werkt.

Afmetingen en installatie

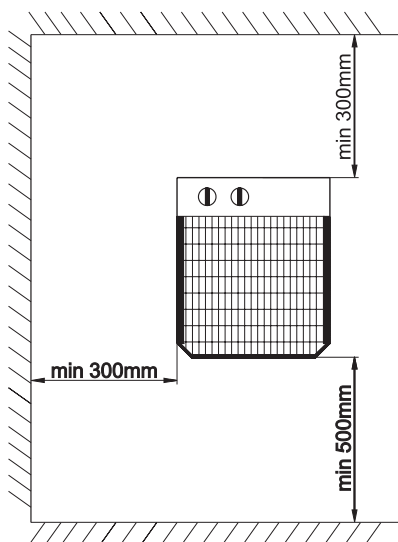

Fig 1

Vaste installatie



Bild B

Portabel gebruik



Bild C



Fig 2

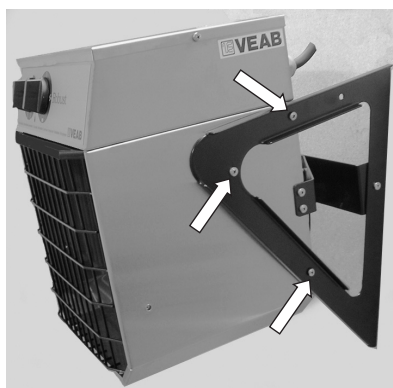

Fig 3

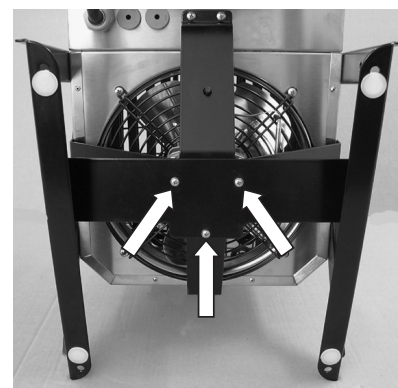

Fig 4

Vaste installatie

De ventilator wordt geleverd zoals weergegeven in afbeelding B.

Hang de ventilator op aan de sleutelgatbevestigingen. Zet vast met de twee onderste schroeven en haal daarna de bovenste schroeven aan. Controleer of het toestel goed vast zit. Zie figuur 1 voor de minimumafmetingen. Bij vaste installatie moet een schakelaar met een onderbrekingsafstand van minstens 3 mm worden geïnstalleerd. Controleer het gegevensplaatje van de heteluchtventilator en het bedradingsschema in het deksel om er zeker van te zijn dat de installatie juist wordt uitgevoerd. De installatie moet worden verricht door een bevoegd installateur en volgens de toepasselijke voorschriften.

Portabel gebruik

1. Draai de beide schroeven in de console en de steun los, zie figuur 2.
2. Draai daarna de schroeven van de console aan de zijkant van de heteluchtventilator los, zie figuur 3.
3. Verwijder de schroeven met bijbehorende ringen van de motor, zie figuur 4.
4. Verwijder de steun tussen de motor en de consoles aangezien deze bij portabel gebruik niet nodig is.
5. Draai de drie schroeven in de motor weer vast. Opgelet: vergeet de ringen niet.
6. Plaats de consoles op de ventilator volgens figuur C.

PL

Instrukcje bezpieczeństwa obowiązujące dla wszystkich modeli

Termowentylator może w wypadku wadliwego montażu lub niewłaściwego użytkowania stanowić zagrożenie. Urządzenie nie jest przeznaczone do użytku przez osoby (włączając dzieci) z upośledzeniami fizycznymi, sensorycznymi lub umysłowymi lub takie, którym brakuje doświadczenia lub wiedzy, o ile nie są nadzorowane przez osobę odpowiedzialną za ich bezpieczeństwo lub nie otrzymały od niej instrukcji dotyczących korzystania z urządzenia. Dzieci powinny być nadzorowane, aby zapewnić, że nie będą bawiły się urządzeniem.

Ostrzeżenie!

- Elementy urządzenia mogą rozgrzewać się do bardzo wysokich temperatur, grożących oparzeniem. Należy zachować szczególną ostrożność podczas stosowania urządzenia w obecności dzieci lub osób mogących się zranić.
- Wadliwy montaż grozi obrażeniami ciała.
- Termowentylatora nie można używać w bezpośrednim pobliżu prysznica, wanny ani basenu.
- Termowentylatora nie wolno przykrywać - może to prowadzić do przegrzania i zagrożenia pożarem (patrz także ilustracja A).
- Termowentylatora nie wolno umieszczać bezpośrednio pod lub przed stałym gniazdem sieciowym.
- Wtyk sieciowy i złącze CEE muszą być łatwo dostępne.
- Umieścić termowentylator w miejscu, w którym nie występuje ryzyko zapalenia się palnego materiału.
- W wypadku otwierania termowentylator lub wykonywania przy nim prac elektrycznych należy urządzenie odłączyć od prądu.
- Wszelkie prace wymagające otwierania termowentylatora, takie jak zdejmowanie pokrywy, muszą być wykonywane przez upoważnionego instalatora.
- Termowentylator jest wyposażony w kabel, który w razie uszkodzenia winien wymienić uprawniony instalator.
- Przy zakładaniu pokrywy należy śruby dokręcić o 2½ obrotu od chwili, w której podkładki zaczną być ściskane - zapewni to zachowanie klasy szczelności IP.



A

UWAGA!

Przed rozpoczęciem użytkowania termowentylatora należy zamontować załączone podstawy zgodnie z rysunkiem na stronie 25 (zależnie od planowanego zastosowania).

Dane techniczne Robust-V

Typ Robust	Łączna moc (W)	Moc grzewcza (W)	Moc silnika (W)	Możliwość regulacji (kW)	Napięcie	Natężenie (A)	Przepływ powietrza (m³/h)	Wzrost temperatury (°C)	Waga (kg)
V3R	3065	3000	65	0-2-3	230V~ 50/60Hz	9,1/13,5	400	21	11
V3	3065	3000	65	0-1,5-3	400V3~ 50/60Hz	4,2/4,8	400	21	12
V3,6	3665	3600	65	0-1,8-3,6	440V3~ 50/60Hz	4,6/5,2	400	25	12
V5N	5065	5000	65	0-2,5-5	230V3~ 50/60Hz	10,7/12,4	700	20	12
V5	5065	5000	65	0-2,5-5	400V3~ 50/60Hz	6,7/7,7	700	20	12
V6	6065	6000	65	0-3-6	440V3~ 50/60Hz	7,3/8,3	700	24	12

Użytkowanie

Dmuchawa spełnia normy użytkowania na okrętach i na platformach morskich.

Posiada wzmocnioną izolację elektryczną oraz usztywnione elementy. Wyprodukowana z myślą o stałym zamontowaniu, może być także używana przenośnie. Przy trwałej instalacji musi zostać użyty przełącznik z odstępem styków wynoszącym przynajmniej 3 mm. Przy przenośnym użytkowaniu musi zostać zamontowane na kablu właściwą puszkę CEE z właściwą klasą zabezpieczenia instalacji elektrycznych.

Dmuchawa powinna być łatwo dostępna ze względu na konieczność czyszczenia i przeglądu.

Dmuchawa jest zabezpieczona elektrycznie, posiada atesty EMC i Veritas.

Dmuchawa jest oznaczona symbolem CE. Klasa zabezpieczenia instalacji elektrycznych: IP44.

Dodatki

Jednostka manewrowa RTC z termostatem 0-35° i przełącznik do zdalnego sterowania np. przy ściennej instalacji na dużej wysokości (patrz schemat połączeń na pokrywie).

Zastosowanie

Ustawić przełącznik na pożądaną moc lub na swobodny nawiew. Ustawić temperaturę pomieszczenia na termostacie, który kontroluje ustawienie mocy grzewczej; wiatrak jest w ruchu przez cały czas.

Przełącznik

1. Wiatrak
2. Wiatrak + 1/2 mocy
3. Wiatrak + pełna moc

Termostat 0-35°

4. Termostat

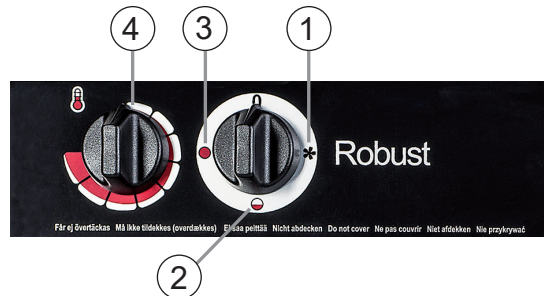

Obsługa/Konserwacja

Należy regularnie czyścić dmuchawę, ponieważ kurz i zanieczyszczenia mogą spowodować jej przegrzanie i niebezpieczeństwo pożaru. Dmuchawa posiada dwa wmontowane ograniczniki temperatury, jeden automatyczny i jeden ustawiany ręcznie. Ich zadaniem jest przerwanie prądu przy przegrzaniu. Jeśli ogranicznik temperatury zostanie wyzwolony, odłącz dmuchawę od prądu, pozwól jej schłodzić się i usuń usterkę. Konserwacja powinna być wykonywana przez specjalistę.

Do dmuchawy dołączone są

- 1 szt. instrukcji montażu.

Usuwanie usterek

PROBLEM: Termowentylator nie działa (Robust C i V)

DZIAŁANIE ZARADCZE:

- A - Sprawdzić, czy coś nie dostało się do kratki wentylatora i nie zablokowało jego łopatek, utrudniając ich wirowanie.
- B - Sprawdzić, czy przedni wyłącznik znajduje się w położeniu wentylator + ogrzewanie oraz czy pokrętko termostatu ustawione jest na wartość maksymalną.
- C - Sprawdzić, czy przewód zasilający jest podłączony do źródła napięcia.
- D - Sprawdzić, czy przewód zasilający podłączony do puszki elektrycznej lub przewód zasilający z wtyczką nie jest uszkodzony.
- E - Sprawdzić, czy bezpieczniki w rozdzielnicie działają, ewentualnie czy wyłącznik różnicowoprądowy jest włączony.
- F - Jeśli termowentylator nadal jest niesprawny, skontaktować się z uprawnionym monterem.

Wymiary & Montaż

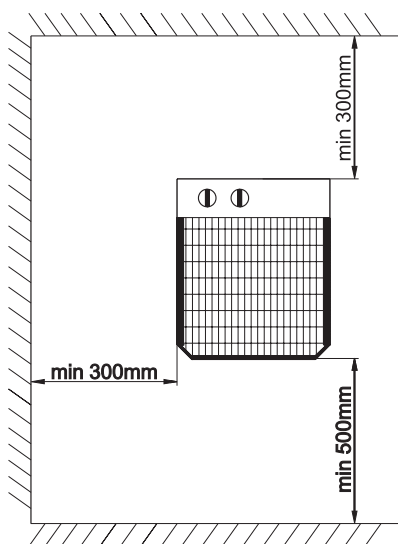

Rys. 1

Instalacja trwała

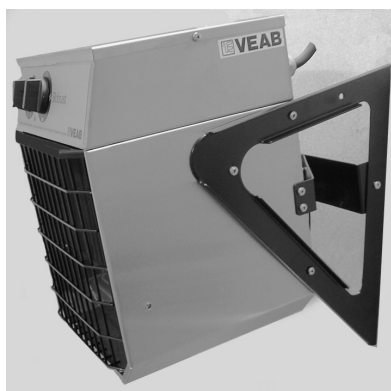

Fig. B

Użytkowanie przenośne



Fig. C



Rys. 2

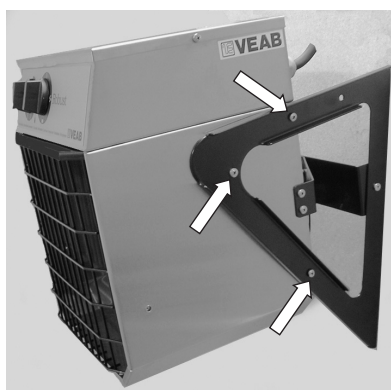

Rys. 3

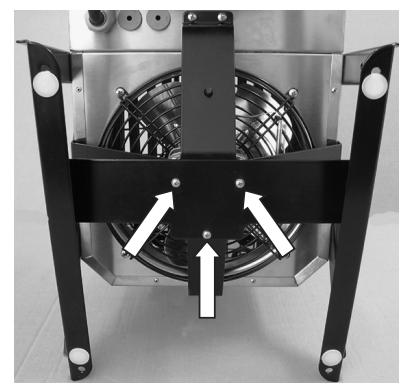

Rys. 4

Instalacja trwała

Wiatrak jest dostarczany zgodnie z rys. B.

Zawieś wiatrak na otworach, przymocuj go przy pomocy dwóch dolnych śrub, po czym przykręć górne, skontroluj, czy grzejnik jest stabilnie przymocowany. Patrz minimalne wymiary na rys.1.

Przy trwałej instalacji musi zostać zainstalowany przełącznik z odstępem styków wynoszącym przynajmniej 3 mm.

Skontroluj plakietkę informacyjną wiatraka oraz schemat połączeń na pokrywie, aby upewnić się, że instalacja została wykonana poprawnie. Instalacja musi zostać wykonana przez uprawnionego monterka i przy zachowaniu obowiązujących zasad.

Użytkowanie przenośne

1. Odkręć dwie śruby na konsoli i usztywnieniu, patrz rys.2.
2. Odkręć następnie śruby na konsoli na ścianie dmuchawy, patrz rys.3.
3. Wyjmij śruby razem z podkładkami z silnika, patrz rys.4.
4. Usuń usztywnienie między silnikiem a konsolami, nie jest potrzebne przy użytkowaniu przenośnym.
5. Przykręć ponownie trzy śruby do silnika. Uwaga! Nie zapomnij o podkładkach.
6. Zamontuj konsolę na wiatraku zgodnie z rys.C.

NB: We reserve us from typographical errors and the right to make changes and improvements to the contents of this manual without prior notice.

VEAB Heat Tech AB
Stattenavägen 50
S-281 33 Hässleholm
SWEDEN

Delivery adress
Ängdalavägen 4

Org.no/F-skatt
556138-3166
VAT.no
SE556138316601

Postal Cheque Service
48 51 08- 5
Bank Transfer
926-0365

E-mail
veab@veab.com

Phone
Int +46 451 485 00
Website
www.veab.com